

Baureihe LUMOTAST FK

Einbaudurchmesser 16,2 mm

1

LUMO
FK

Montage

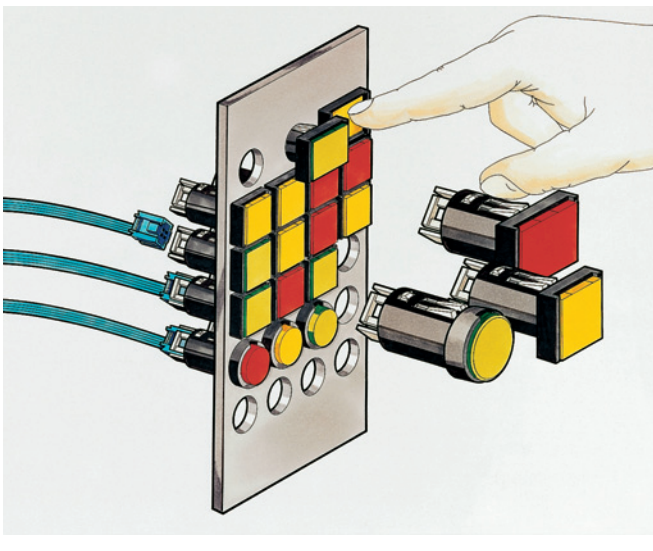

- ① Anlieferungszustand
- ② Taster in Bohrung einsetzen
- ③ 1x betätigen, montiert
- ④ Federleiste mit Flachbandkabel aufrasten

Demontage von vorne

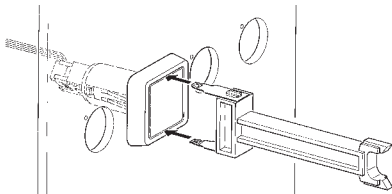

1. Blende fassen

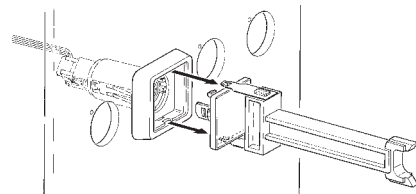

2. Blende herausziehen

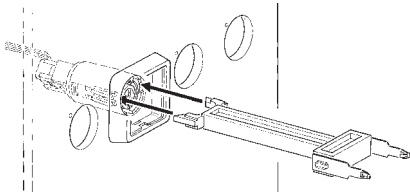

3. Clickhebel lösen

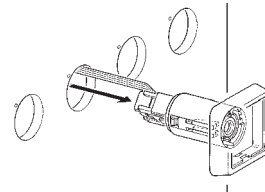

4. Taster/Signalleuchte mit Kabel herausziehen

Einbauzeichnungen

Mit Federleiste und Flachbandkabel

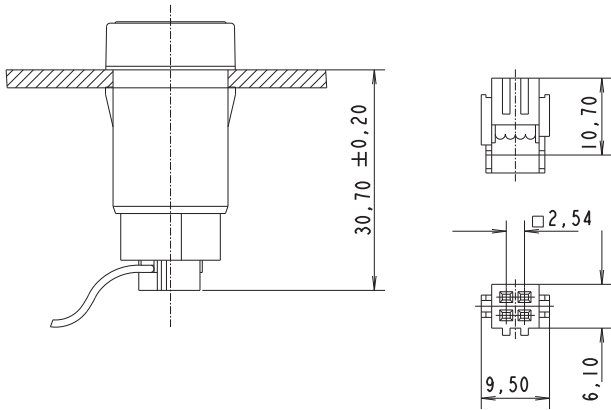

Anschlussbild (Sicht auf Bauteil-Unterseite)

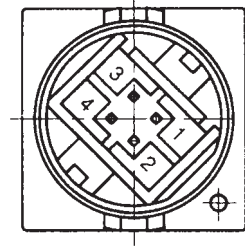

1 + 4 = Anschluss Taster, 2 + 3 = Anschluss Leuchte
bei Verwendung LED: Anschluss 3 = Kathode

Mit Steckfassung

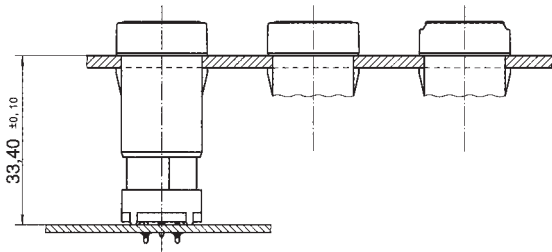

Steckfassung für Leiterplatte

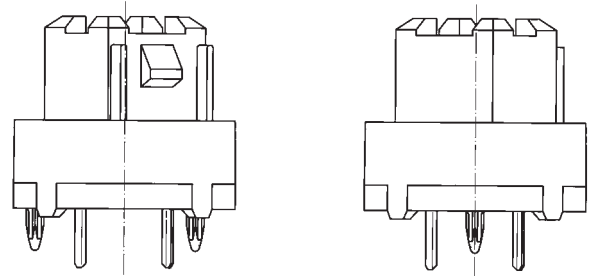

Draufsicht Frontplatte

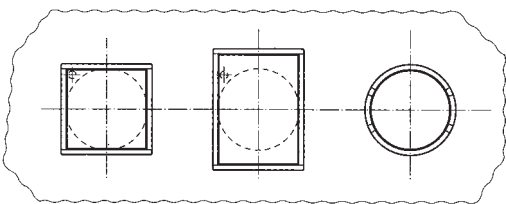

Draufsicht Leiterplatte

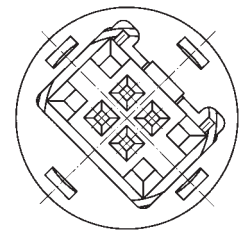
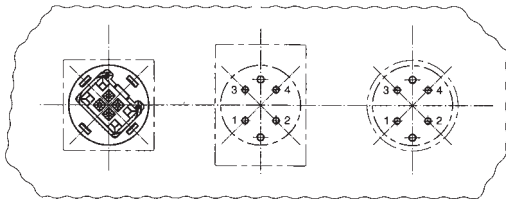

Lochbild Leiterplatte
Sicht auf Bauteilseite

